

KEZELÉSI ÚTMUTATÓ

KEZELÉSI ÚTMUTATÓ
LÉGKONDITIONÁLÓ (Falra szerelhető modell)
A termék használata előtt olvassa el gondosan az utasításokat
és tartsa meg az útmutatót későbbi tájékozódás céljából.

Magyar



MODELL: ASYG07-09-12-14KGTB

* Írja fel a modellnevet.
(Lásd: típustábla.)

Tartalom

1. BIZTONSÁGI ÓVINTÉZKEDÉSEK	1
2. AZ ELSŐ LÉPÉSEK	2
3. ALKATRÉSZEK NEVE	3
3.1. Beltéri egység.....	3
3.2. Távvezérlő.....	3
4. ALAPVETŐ MŰKÖDÉS	5
5. LÉGÁRAMLAT BEÁLLÍTÁSAI	5
5.1. Ventilátor sebességének beállítása.....	5
5.2. Légáram irányának beállítása	5
6. IDŐZÍTŐ MŰKÖDÉSE	5
6.1. Heti időzítő	6
6.2. Be időzítő vagy Ki időzítő	6
6.3. Programidőzítő	6
6.4. Alvás időzítő	6
7. ENERGIATAKARÉKOS ÜZEMMÓDOK	7
7.1. Takarékos üzemmód	7
7.2. Személy érzékelő az energiatakarékosság érdekében ...	7
7.3. Ventilátor vezérlés energiamegtakarítás céljából...	7
8. EGYÉB ÜZEMMÓDOK	8
8.1. Nagy teljesítményű működési mód	8
8.2. Halk Kültéri Egység üzemmód működése.....	8
8.3. 10 °C Fűtés üzemmód.....	8
9. BEÁLLÍTÁSOK AZ ÜZEMBE HELYEZÉSKOR	8
9.1. A távvezérlő azonosítókódjának beállítása	8
10. TISZTÍTÁS ÉS KARBANTARTÁS	8
11. ÁLTALÁNOS INFORMÁCIÓK.....	10
12. KÜLÖN KAPHATÓ ALKATRÉSZEK.....	11
12.1. Vezetékes távvezérlő	11
12.2. Vezeték nélküli LAN vezérlő.....	11
12.3. Többrészes légkondicionáló.....	11
13. HIBAELHÁRÍTÁS	11

1. BIZTONSÁGI ÓVINTÉZKEDÉSEK

A személyes sérülések és anyagi károk megelőzése érdekében figyelmesen olvassa el ezt a részt, mielőtt a terméket használná, és mindenképpen tartsa be a biztonsági óvintézkedéseket.

Az utasítások be nem tartásából eredő helytelen üzemeltetés károkat okozhat. Ezek súlyosságát az alábbiak szerint osztályoztuk:



VIGYÁZAT

Ez halálos vagy súlyos sérülésre utal.



FIGYELEM

Ez sérülésre vagy anyagi kárra utal.



Ez a jel TILOS tevékenységre utal.



Ez a jel KÖTELEZŐ tevékenységre utal.

Beltéri egységen vagy a kültéri egységen megjelenített szimbólumok magyarázata.



VIGYÁZAT

Ez a szimbólum azt jelzi, hogy a termék tűzveszélyes hűtőfolyadékot használ. A hűtőfolyadék szivárgása és külső gyújtóforrással való érintkezése esetén tűzveszély áll fenn.



FIGYELEM

Ez a szimbólum azt jelzi, hogy a kezelési útmutatót figyelmesen kell elolvasni.



FIGYELEM

Ez a szimbólum azt jelzi, hogy a szervizszakembernek a berendezést a telepítési kézikönyvnek megfelelően kell kezelnie.



FIGYELEM

Ez a szimbólum azt jelzi, hogy rendelkezésre áll információ, például a kezelési útmutató vagy a telepítési kézikönyv.



VIGYÁZAT



- A készülék telepítését, üzemeltetését és tárolását X m²-nél nagyobb alapterületű helyen kell megtenni.

Hűtőfolyadék mennyisége M (kg)	Helyiség minimális területe X (m ²)
M ≤ 1,22	-
1,22 < M ≤ 1,23	1,45
1,23 < M ≤ 1,50	2,15
1,50 < M ≤ 1,75	2,92
1,75 < M ≤ 2,0	3,82
2,0 < M ≤ 2,5	5,96
2,5 < M ≤ 3,0	8,59
3,0 < M ≤ 3,5	11,68
3,5 < M ≤ 4,0	15,26

(IEC 60335-2-40)

- A terméknek nincsenek olyan alkatrészei, amelyeket a felhasználó szervizelhet. A termék javításával, elhelyezésével és áthelyezésével kapcsolatban mindig egyeztessen a következővel: Képesített szerviz-szakember.
- A nem megfelelő elhelyezés és kezelés szivárgáshoz, áramütéshez vagy tüzesethez vezet.
- Meghibásodás, pl. égett szag esetén azonnal állítsa le a légkondicionáló működését, csatlakoztassa le az áramellátásról úgy, hogy lekapcsolja a megszakítót vagy kihúzza a tápkábelt. Ezt követően lépjen kapcsolatba a következővel: Képesített szerviz-szakember.
- Vigyázzon, hogy a tápkábel ne sérüljön. Ha sérült, a sérülések elkerülése érdekében kizárólag képesített szerviz-szakember cserélheti ki.
- A hűtőanyag szivárgása esetén gondoskodjon arról, hogy a közelben ne legyen nyílt láng és semmi gyúlékony anyag, majd lépjen kapcsolatba a képesített szerviz-szakemberrel.
- Vihar vagy egy esetleges villámcsapás bármilyen előjele esetén kapcsolja ki a légkondicionálót a távirányítóval, és tartózkodjon a termék vagy az áramforrás megérintésétől, hogy megelőzze az elektromos sérüléseket.
- A terméket állandóan működő gyújtóforrástól mentes helyiségben tárolja (például: nyílt láng, működő gázkészülék vagy működő elektromos fűtőberendezés).
- A terméket jól szellőző helyiségben tárolja.
- Vigyázzon, a hűtőfolyadék szagtalan lehet.
- A terméket úgy tárolja, hogy megakadályozza a mechanikai sérülések bekövetkezését.
- A termék selejtezését a nemzeti és helyi szabályozásoknak megfelelően végezze.
- A beltéri egység szállításakor vagy áthelyezésekor a csövek védelme érdekében fedje le azokat fali kampórtartóval. A terméket mozgatás során ne a beltéri egység csöveinél tartsa. (A csőcsatlakozásoknál kifejtett igénybevétel hatására a tűzveszélyes gáz működés során távozhat).

⚠ VIGYÁZAT

- ❗ A terméket nem használhatják csökkent fizikai, érzékszervi vagy mentális képességű személyek, tapasztalattal vagy ismeretekkel nem rendelkező személyek, illetve gyermekek az értük felelő személy által adott, a termék megfelelő használatára vonatkozó utasítások nélkül. Gondoskodni kell a gyermekek felügyeletéről, hogy ne játszassanak a termékkel.
- A csomagolóanyagok selejtezését biztonságosan kell elvégezni. A műanyag csomagolózacskókat gyermekektől távol tépje szét és selejtezze ki, hogy ne tudjanak játszani velük. Ha gyermek játszik az eredeti csomagolózacskókkal, fulladás veszélye áll fenn.
- ❌ Ne szerelje az egységet ásványi olajjal megtöltött területre, például gyárba vagy olyan területre, ahol nagy mennyiségben fordul elő fröccsenő vagy kiömlő olaj, például konyhába.
- Ne indítsa be illetve állítsa le a gép működését úgy, hogy a tápkábelt csatlakoztatja illetve húzza ki, vagy a megszakítót kapcsolja be-ki.
- Ne használjon gyúlékony gázokat a termék közelében.
- Ne tartózkodjon óráig közvetlenül a hideg légáramban.
- Ne dugja az ujját, sem semmilyen tárgyat a kimeneti vagy bemeneti nyílásba.
- Ne használja nedves kézzel.
- A leolvasztási folyamat gyorsításához vagy a termék tisztításához a gyártó által ajánlottakon kívül ne használjon más eszközt.
- Ne szűrje át vagy égesse el.

⚠ FIGYELEM

- ❗ Gondoskodjon időnkénti szellőztetésről használat közben.
- Mindig légszűrővel felszerelve használja a terméket.
- Biztosítsa, hogy bármilyen elektromos berendezés legalább 1 m (40 hüvelyk) távolságra van a terméktől.
- Ha hosszú ideig nem használja a terméket, csatlakoztassa le az áramforrásról.
- A használat során bizonyos idő elteltével ellenőriztesse a beltéri egység rögzítését, hogy megelőzze az egység leesését.
- A légáramlás irányát és a szoba hőmérsékletét mérlegelni kell, amikor a terméket olyan helyiségben használják, ahol csecsemők, gyerekek, idős vagy beteg emberek vannak.
- Tartsa a kültéri egység környezetét tisztán és szárazon, és semmit se helyezzen el körülötte. A kimeneti aljzatot elzáró vagy az abból belépő tárgyak a termék meghibásodását okozhatják.
- ❌ Ne irányítsa a légáramot tűzhelyekre illetve fűtőberendezésekre.
- Ne torlaszolja el és ne takarja le a bemeneti rácsot, se a kimeneti nyílást.
- Ne fejtse ki erős nyomást a hűtőbordákon.
- Ne másszon fel a készülékre, ne helyezzen és ne akasszon rá tárgyakat.
- Ne helyezzen semmilyen más elektromos berendezést, se más háztartási tárgyat a készülék alá. A gépből csöpögő lecsapódott párából ezek nedvesek lehetnek, így sérülhet illetve meghibásodhat az ön tulajdona.
- A termék ne érintkezzen közvetlenül vízzel.
- Ne használja a terméket étel, növények, állatok, precíziós műszerek, műalkotások, sem más tárgyak állapotának megőrzésére. Ez ronthatja azok minőségét.
- Ne tegyen ki állatokat és növényeket közvetlenül a légáramnak.
- Ne igya meg a légkondicionálóból összegyűlt folyadékot.
- Ne húzza meg a tápkábelt.

⚠ FIGYELEM

- ❌ A készülék karbantartása közben ne érintse meg a gépbe épített hőcserélő alumínium öntvényeit, hogy ne történjen személyi sérülés.
- A termék működése vagy tisztítása közben ne álljon instabil lépcsőfokon. Az instabil eszköz felborulhat és sérülést okozhat.

A termék fluor tartalmú üvegházhatású gázokat tartalmaz.

2. AZ ELSŐ LÉPÉSEK

⚠ VIGYÁZAT

- ❗ Vigyázzon, hogy csecsemők és gyerekek ne nyelhessék le az elemeket.

⚠ FIGYELEM

- ❗ Ha szivárgó elemfolyadék ér a bőréhez, szeméhez vagy szájához, azonnal öblítse le bőséges tiszta vízzel, és lépjen kapcsolatba az orvosával.
- A lemerült elemeket azonnal ki kell venni, és az adott területen érvényes törvényi szabályozásnak megfelelően kell kiselejtezni.
- ❌ Ne próbáljon szárazelemet újratölteni.
- Ne használjon újratöltött szárazelemet.

Beltéri egység tartozékai

Ellenőrizze, hogy megkapta-e az alábbi tartozékokat.

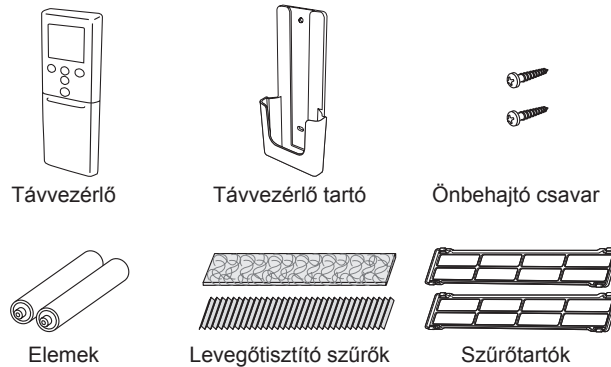

Távirányító tartó felszerelése

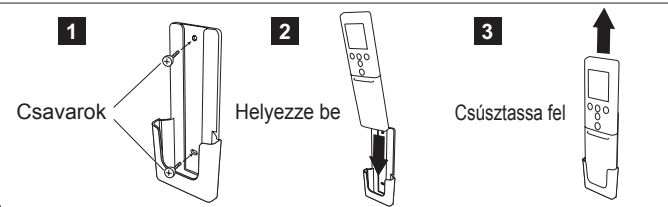

Az elemek behelyezése és a távvezérlő előkészítése (R03/LR03/AAA x 2)

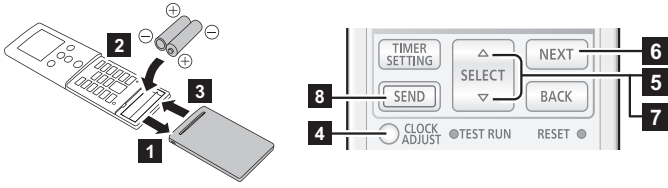

- 1 ~ 3 Helyezze be az elemeket a fenti ábra szerint.
- 4 Nyomja meg a **CLOCK ADJUST** gombot az óra beállításának megkezdéséhez.
- 5 Nyomja meg a **SELECT** (Δ / ∇) gombot a hét napjának beállításához (hétfőtől vasárnapig).
* A **TEMP.** (\odot / \ominus) gomb megnyomásával az idő kijelzési mód 24-órásról 12 órára változtatható.
- 6 Nyomja meg a **NEXT** gombot a folytatáshoz.
- 7 Nyomja meg a **SELECT** (Δ / ∇) gombot az óra beállításához. A gombok rövid megnyomásával az időt percenként módosíthatja. A gombok nyomva tartásával az időt 10 perccel módosíthatja.
- 8 Nyomja meg a **SEND** gombot a beállítás befejezéséhez. Legyen a beltéri egység közelében. Ha távolabb áll, a beállítási jelek továbbítása nem minden esetben lesz hibátlan.

MEGJEGYZÉSEK:

- Kizárólag a megadott akkumulátortípust használja.
- Ne használjon vegyesen különböző típusú, illetve új és használt akkumulátorokat.
- Szokásos használat esetén az akkumulátorok körülbelül 1 évig használhatók.
- Ha a távvezérlő hatótávolsága észrevehetően lerövidül, cserélje ki az elemeket és nyomja meg a **RESET** gombot, ahogyan a 4. oldal oldalon látható.

3. ALKATRÉSZEK NEVE

FIGYELEM

Annak érdekében, hogy a távvezérlő és a beltéri egység közötti jelátvitel megfelelő maradjon, a jelvényt tartsa távol az alábbiaktól:

- Közvetlen napfény vagy erős fény
- Síkpaneles TV-képernyő

Instant fluoreszkáló fényforrásokkal, például inverter típusúakkal egy helyiségben gyengülhet a jelátvitel. Ilyen esetben lépjen kapcsolatba azzal az üzlettel, ahol a terméket vásárolta.

3.1. Beltéri egység

Kézi Auto működés és a szűrőjelző visszaállítás elindításához (Lásd: 12. oldal.)

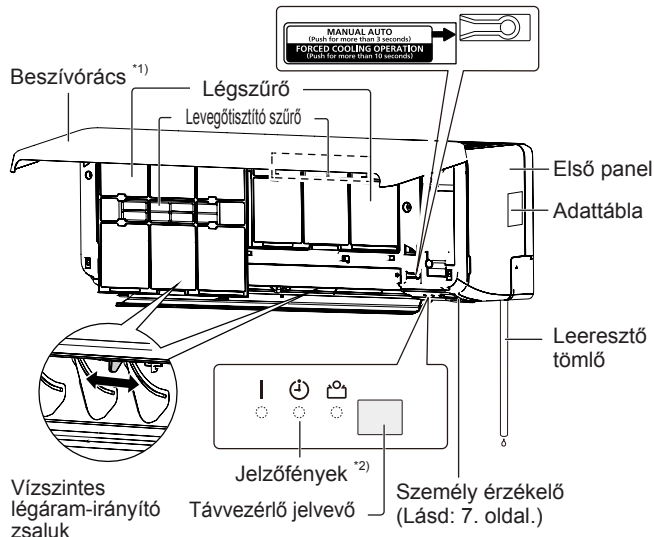

*1) Üzembe helyezés előtt győződjön meg arról, hogy a bemeneti rács teljesen le van zárva. A tökéletlen lezárás hatással lehet a légkondicionáló működésére, illetve teljesítményére.

*2) A jelzőfények világítanak az alábbi esetekben.

	Megnevezés	Szín	Működés vagy feltétel
	Üzembehelyezés	Zöld	Normál működés
⌚	Időzítő	Narancssárga	Időzítő működése
👤	Takarékos	Zöld	Takarékos üzemmód 10 °C Fűtés üzemmód

3.2. Távvezérlő

Ha a külön megvásárolható távvezérlőt használja, a megjelenés és a használat módja eltérhet.

A részletes utasításért olvassa el a távvezérlő kezelési útmutatóját.

- * : Addig végezze el a beállítást, amíg minden egyes funkció esetén megjelenik a beállítási képernyő.
- | : A gomb kizárólag a légkondicionáló működése közben használható.

Jeladó

Célozzon megfelelően a beltéri egység jelnevőjére.

- A hatótávolság körülbelül 7 m.
- A jel továbbításakor megjelenik a [▲] kijelzés.
- A jel megfelelő vételekor a beltéri egység hangjelzést bocsát ki. Ha nincs hangjelzés, nyomja meg újra a gombot.

A távvezérlő egység kijelzője

Ebben a szakaszban az összes lehetséges jelzőfény megjelenik a leírás céljára. A tényleges működés során a megjelenítés a gomb működéséhez kötött, és minden egyes beállításban csak a szükséges jelzőfényeket mutatja.

Az alapvető műveletekért Lásd: 5. oldal.



A légkondicionáló működésének elindítása, illetve leállítása.

MODE

Üzemmódok közötti átváltás.

*|

TEMP.



A hőmérséklet beállításának elvégzése.

*|

A 10 °C Fűtés üzemmód Lásd: 8. oldal.



A 10 °C Fűtés üzemmód bekapcsolása.

Az energiatakarékos üzemmód Lásd: 7. oldal.



Az Takarékos működési mód be-, illetve kikapcsolása.



Bekapcsolja vagy kikapcsolja az Energiatakarékos üzemmódot, mely a személy érzékelőt használja.

A Halk Kültéri Egység üzemmód használata Lásd: 8. oldal.



A Halk Kültéri Egység üzemmód be-, illetve kikapcsolása.

Ne nyomja meg ezt a gombot normál használat közben! Elindítja a próbaüzemet (kizárólag hivatalos szerviztechnikusok általi használat céljára).

MEGJEGYZÉSEK: A próbaüzem véletlenszerű elindításakor a \odot gomb megnyomásával szakíthatja azt meg.



FIGYELEM



- A távirányító meghibásodásának és sérülésének megelőzése érdekében:
 - Olyan helyre tegye a távirányítót, ahol nem éri közvetlen napfény vagy nagy hő.
 - Távolítsa el az elemeket, ha a készüléket hosszú ideig nem fogja használni.
- Ha függöny, fal vagy más akadály van a távirányító és a beltéri egység között, az ronthatja a jelátvitelt.



- Ne érje a távirányítót erős rázkódás.
- Ne öntsön vizet a távirányítóra.

A Nagy teljesítményű működésért Lásd: 8. oldal.

POWERFUL A Nagy teljesítményű működési mód be-, illetve kikapcsolása.



A légáram beállításaiért Lásd: 5. oldal.

FAN A ventilátor sebességét vezéri. *|

SWING A Automata légterelés működést állítja be. *|

SET A függőleges légáram-irányt vezéri. |

Az időzítővel kapcsolatos műveletekért Lásd: 5. oldal.

WEEKLY A Heti időzítő funkció be-, illetve kikapcsolása.

ON/OFF A Bekapcsolás időzítő, Kikapcsolás időzítő vagy a Program időzítő be-, illetve kikapcsolása.

SLEEP A Alvás időzítő be-, illetve kikapcsolása.

TIMER SETTING Az időzítővel kapcsolatos beállítások indítása.

SEND Az időzítő vagy az óra beállítás elküldése a beltéri egységre. *

NEXT Ugrás az időzítő vagy az óra beállítási művelet következő lépésére.

BACK Visszatérés az időzítő vagy az óra beállítási művelet előző lépésére.

SELECT Az időzítő vagy az óra beállítási értékének módosítása.

CLOCK ADJUST Az óra beállítás indítása.

Az elemek cseréjét követően

RESET Nyomja meg ezt a gombot, ahogyan a következő ábra mutatja. Használja egy golyóstoll hegyét, vagy más apró tárgyat.

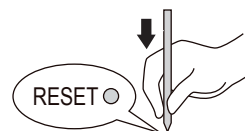

4. ALAPVETŐ MŰKÖDÉS

A működés elindítása 3 lépésben

1. Nyomja meg a **(ON)** gombot a működés elindításához, illetve leállításához.
2. Nyomja meg a **MODE** gombot az üzemmód kiválasztásához. A működési mód a következők szerint változik.

3. A kívánt hőmérséklet beállításához nyomja meg a **TEMP.** (▲▼) gombot. A hőmérséklet 0,5 °C-os fokozatokban változik.

Hőmérséklet-beállítási tartomány	
Auto/hűtés/szárítás	18,0 - 30,0 °C
Fűtés	16,0 - 30,0 °C

MEGJEGYZÉSEK:

- Hűtés vagy Szárítás üzemmódban a szoba aktuális hőmérsékleténél alacsonyabbra állítsa be a hőmérsékletet.
- Fűtés üzemmódban
 - a szoba aktuális hőmérsékleténél magasabbra állítsa be a hőmérsékletet,
 - a működés kezdetekor a beltéri egység ventilátora 3-5 percig nagyon alacsony sebességgel forog,
 - az Automatikus leolvasztó működése szükség esetén felülvezéri a Fűtés működését.
- Ventilátor üzemmódban a hőmérsékletszabályzás nem elérhető.

A hőmérséklet mértékegység átállítása

1. Nyomja meg a **(ON)** gombot mindaddig, míg egyedül az órajelzés lesz látható.
2. Tartva nyomva a **TEMP.** (▲) gombot legalább 5 másodpercig. A jelenlegi hőmérséklet mértékegység megjelenik. (Gyári beállítás: °C)
3. A **TEMP.** (▲▼) gombbal átkapcsolhat egy másik mértékegységre. (°C ↔ °F)
4. Nyomja meg a **(ON)** gombot a beállítás befejezéséhez. Ha 30 másodpercen belül nem nyomja meg a gombot, a kijelzett hőmérséklet mértékegység marad érvényben.

5. LÉGÁRAMLAT BEÁLLÍTÁSAI

5.1. Ventilátor sebességének beállítása

A ventilátor sebességét a **FAN** gomb megnyomásával állíthatja be.

A ventilátor sebessége a következők szerint változik.



Az **AUTO** lehetőség kiválasztásakor a ventilátor sebessége a működési körülményektől függ.

A légtisztító hatás fokozásához válassza a Magas beállítást.

5.2. Légáram irányának beállítása

A légárammal kapcsolatos beállítási tartományok részleteiért lásd a „Légáram irányának beállítási tartománya” című részt.

Függőleges légáram irányának beállítása

Nyomja meg a **SET** gombot a függőleges légáram-irány beállításához.

Vízszintes légáram irányának beállítása

FIGYELEM

Mielőtt a légáram vízszintes irányát beállítja, győződjön meg arról, hogy a függőleges irányú zsalu teljesen leállt.

Kézzel állítsa be a két gombot.

A Automata légterelés működés beállítása

A Automata légterelés működés indításához/leállításához nyomja meg a **SWING** gombot.

MEGJEGYZÉSEK: A Forgás működése ideiglenesen leállhat, ha a beltéri egységben lévő ventilátor nagyon alacsony sebességgel forog vagy megáll.

Légáram irányának beállítási tartománya

Függőleges légáram irány

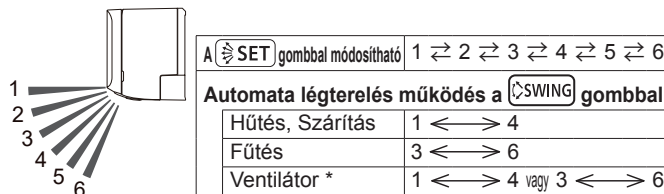

* A Automata légterelés működési tartománya a Automata légterelés működést megelőzően beállított légáram-iránytól függ.

MEGJEGYZÉSEK:

- A légáram-irányító zsalut ne állítsa be kézzel.
- Az Auto vagy Fűtés üzemmódban a légáram iránya a működés kezdetekor egy ideig az 1-es pozícióban marad.
- Hűtés vagy Szárítás üzemmódban a kondenzvíz csepegése okozta esetleges károk megelőzése érdekében az 1-3. pozíció alkalmazása ajánlott. Ha ezekben az üzemmódokban 30 percig vagy annál hosszabb ideig alkalmazzák a 4-6. pozíciót, a légáram iránya automatikusan átvált a 3. pozícióra.
- A mobilalkalmazás használatakor (amelyhez az opcionális vezeték nélküli LAN-vezetés is szükséges) a függőleges légáram 4 különböző pozícióból választható ki.

6. IDŐZÍTŐ MŰKÖDÉSE

MEGJEGYZÉSEK: Ha villog a beltéri egység [ON] jelzőfénye, állítsa be újra az órát és az időzítőt. A villogás azt jelzi, hogy a belső óra a tápellátás megszakadása következtében meghibásodott. (Lásd: 10. oldal.)

Az időzítő beállítása

Mielőtt hozzábene az időzítő beállításához, állítsa be az órát. (Lásd a „távvezérlő előkészítése” című részt).

1. Nyomja meg a **TIMER SETTING** gombot. Villogni kezd a távvezérlő kijelzőjének **WEEKLY** kijelzése.
2. A **SELECT** (▲▼) gombbal válasszon időzítési módot. Az időzítési mód a következők szerint változik.

WEEKLY	Heti időzítő	A hét minden napjára vonatkozóan akár 4 működés ütemezése is beállítható.
ON/OFF [ON]	Bekapcsolás időzítő	A kívánt időpontban kezdi meg a működést.
ON/OFF [OFF]	Kikapcsolás időzítő	A kívánt időpontban leállítja a működést.
ON/OFF [ON/OFF]	Programidőzítő	A Bekapcsolás időzítő és a Kikapcsolás időzítő kombinált használatának megfelelően működik.
SLEEP	Alvás időzítő	Segíti a kellemes alvást azáltal, hogy folyamatosan mérsékli a légkondicionáló működését.

3. Nyomja meg a **NEXT** gombot.
4. Állítsa be az egyes időzítő módokat. A részleteket lásd az egyes időzítő beállítási utasításoknál, az alábbi fejezetekben.
5. Nyomja meg a **SEND** gombot az időzítő beállítás befejezéséhez. Legyen a beltéri egység közelében.

- Az időzítővel kapcsolatos beállítások törléséhez nyomja meg a **TIMER SETTING** gombot.

6.1. Heti időzítő

Beállítás részletei

- Válassza ki a Heti időzítést az „Az időzítő beállítása” című rész 2. lépésében.
- A **[SELECT]** ($\triangle\nabla$) gombbal válassza ki a program számát, és a hét napját. A kiválasztott program száma (1-4) és a hét napja villogni kezd.

MO	Hétfő	
TU	Kedd	
WE	Szerda	
TH	Csütörtök	
FR	Péntek	
SA	Szombat	
SU	Vasárnap	

- Nyomja meg a **[NEXT]** gombot.

- A **[SELECT]** ($\triangle\nabla$) gombbal válasszon időzítési módot.

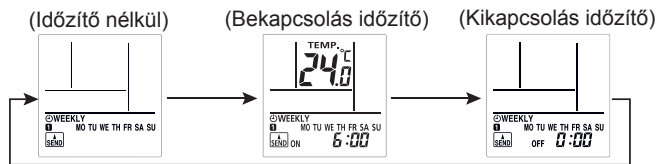

- Nyomja meg a **[NEXT]** gombot.

* Ha a 4. lépésben az „Időzítő nélkül” beállítást választja, a kijelző visszakapcsol az 1-es lépésben látott képre.

- A **[SELECT]** ($\triangle\nabla$) gombbal állítsa be a bekapcsolási vagy a kikapcsolási időt.

- Nyomja meg a **[NEXT]** gombot.

* Ha a 4. lépésben a „Kikapcsolás időzítő” beállítást választja, a kijelző visszakapcsol az 1-es lépésben látott képre.

- A hőmérséklet beállításához nyomja meg a **[SELECT]** ($\triangle\nabla$) gombot.

Hőmérséklet-beállítási tartomány

Auto, Hűtés, vagy Száritás üzemmód:	18,0-30,0 °C *Abban az esetben is, ha a hőmérsékletet 10,0-17,5 °C-ra állította, a légkondicionáló 18,0 °C-on fog működni.
Fűtés üzemmód:	10,0 vagy 16,0-30,0 °C

- Nyomja meg a **[NEXT]** gombot.

A kijelző visszakapcsol az 1-es lépésben látott képre.

- Nyomja meg a **[SEND]** gombot a beállítás befejezéséhez. Legyen a beltéri egység közelében.

MEGJEGYZÉSEK: A [\odot] visszajelző a beltéri egységen nem kapcsol be akkor sem, ha a beállítás befejeződött.

- Ha szeretne visszakapcsolni az előző lépésre, nyomja meg a **[BACK]** gombot.
- Ha szeretné ellenőrizni az időzítéseket, használja a **[SELECT]** ($\triangle\nabla$) gombot az 1. lépésben a Heti időzítő beállításainak áttekintéséhez. Az ellenőrzés befejezéséhez nyomja meg a **[TIMER SETTING]** gombot.
- A Heti időzítő kikapcsolásához nyomja meg a **[WEEKLY]** gombot, miközben a \odot WEEKLY szimbólum látható a távvezérlő kijelzőjén. A kijelzés eltűnik.

MEGJEGYZÉSEK:

- Az üzemmódok megegyeznek azzal az üzemmóddal, amelyben legutóbb leállította a készüléket, így tehát a Hűtés → Fűtés → Hűtés → Fűtés típusú működés nem állítható be automatikusan.
- Ha ugyanarra az időre állítja be a Be és a Ki időzítőt a Be időzítő fog működni.
- Ha két Be időzítőt állít be egyszerre, a légkondicionáló a programszám sorrendjében működik.
- A Heti időzítéssel egyszerre másik időzítési mód nem állítható be. Ha bekapcsolt Heti időzítő mellett használja a Be/Ki időzítőt, a Programidőzítőt vagy az Alvás időzítőt, akkor a Heti időzítő inaktívvá válik. Ebben az esetben az egyéb időzítők lejártát követően aktiválja a Heti időzítőt.
- Ha vezetékcsatlakoztatást (külön megvásárolható) csatlakoztat, ez a funkció korlátozottan használható.

Példák a Heti időzítő használatára

1. példa

	7:00	9:00	11:00	17:00	23:00
Hétfő - Péntek	Program 1 Be 26 °C Ébredés	Program 2 Ki Indulás munkába		Program 3 Be 28 °C Hazaérkezés	Program 4 Ki Alvás
Szombat	(Nincs időzítés)				
Vasárnap	Program 1 Ki (Be)	Program 2 Ki (Be)	Program 3 Ki (Be)	Program 4 Ki (Be)	

2. példa: A Heti időzítő Bekapcsolás időzítőjében beállíthatja a kívánt hőmérsékletet.

	7:00	9:00	17:00	23:00
Program 1	Program 2	Program 3	Program 4	
Be 28 °C	Be 26 °C	Be 27 °C	Be 28 °C	

6.2. Be időzítő vagy Ki időzítő

- Válassza ki a Bekapcsolás időzítőt vagy a Kikapcsolás időzítőt az „Az időzítő beállítása” című rész 2. lépésében.

- A **[SELECT]** ($\triangle\nabla$) gombbal állítsa be a bekapcsolási vagy a kikapcsolási időt.

E gomb megnyomásakor: Az idő +5/-5 perccel módosul.

E gomb nyomva tartásakor: Az idő +10/-10 perccel módosul.

- Az Be/Ki időzítő kikapcsolásához nyomja meg a **[ON/OFF]** gombot, miközben a \odot ON/OFF szimbólum látható a távvezérlő kijelzőjén. A kijelzés eltűnik.

6.3. Programidőzítő

- Állítsa be az Be időzítőt és az Ki időzítőt. (Lásd a „6.2. Be időzítő vagy Ki időzítő” című részt).
- Válassza ki a Programidőzítőt az „Az időzítő beállítása” című rész 2. lépésében.

Az az időzítési funkció lép működésbe először, amelyik beállítási időpontja közelebb esik a jelenlegi időhöz.

Az időzítési funkció műveleti sorrendje az alábbiak szerint jelenik meg:

Időzítő	Jelzőfény a távvezérlő kijelzőjén
Be→Ki időzítő	ON▷OFF
Ki→Be időzítő	ON◀OFF

MEGJEGYZÉSEK: A Programidőzítőt kizárólag 24 órás időtartamon belül állíthatja be.

6.4. Alvás időzítő

- Válassza ki az Alvás időzítőt az „Az időzítő beállítása” című rész 2. lépésében.

- A **[SELECT]** ($\triangle\nabla$) gombbal válassza ki azt az időtartamot, mely letelte után a készülék kikapcsol.

Az idő az alábbiak szerint változik a gomb minden egyes megnyomásakor:

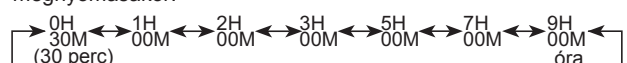

- Az Alvás időzítő kikapcsolásához nyomja meg a **[SLEEP]** gombot, miközben a \odot SLEEP szimbólum látható a távvezérlő kijelzőjén. A kijelzés eltűnik.

Az Alvás időzítő működése alatt a beállított hőmérséklet a következő ábra szerint változik.

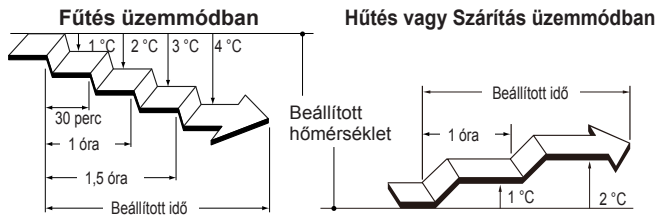

Miután a beállított idő letelt, a légkondicionáló működése kikapcsol.

7. ENERGIATAKARÉKOS ÜZEMMÓDOK

7.1. Takarékos üzemmód

A beállított hőmérsékletet mérsékelt szintre állításával több energiát takarít meg, mint más működési mód esetén.

☞ Nyomja meg az **ECONOMY** gombot az Takarékos működés be-, illetve kikapcsolásához.

Világítani kezd a beltéri egység [] jelzőfénye.

Működési mód	Szobahőmérséklet
Hűtés/Szárítás	Néhány fokkal magasabb, mint a beállított hőmérséklet
Fűtés	Néhány fokkal alacsonyabb, mint a beállított hőmérséklet

MEGJEGYZÉSEK:

- A Hűtés, Fűtés vagy Szárítás üzemmódban a működés maximális teljesítménye a szokásos működésnek körülbelül 70%-a.
- Ez a működés nem hajtható végre az Auto üzemmód hőmérséklet-felügyelete mellett.

7.2. Személy érzékelő az energiatakarékosság érdekében

⚠ VIGYÁZAT

- Ne használja ezt a funkciót, ha a szobában csak csecsemők, gyermekek, idősök vagy betegek vannak.

⚠ FIGYELEM

- Ne használja ezt a funkciót szerverszobákban vagy más olyan helyen, ahol rendszerint senki nem tartózkodik.
- Ne helyezzen nagyméretű tárgyakat a személy érzékelő közelébe. A fűtőtestet a személy érzékelő működési tartományán kívül kell elhelyezni.

Ha senki nincs a szobában, a légkondicionáló csökkentett módba kapcsol az energiatakarékosság érdekében. (Vásárláskor ez a funkció be van kapcsolva.)

☞ A beállítás módosításához nyomja meg a **SENSOR** gombot. Amíg az Energiatakarékos program működik, a távvezérlő kijelzőjének **ENERGY SAVING** jelzése világít.

MEGJEGYZÉSEK:

- Az alábbi műveletek megszakítják az Energiatakarékos program működését.
 - Alvás időzítő aktiválódása
 - 10 °C Fűtés üzemmód
- Az Energiatakarékos program nem fog működni, ha a szoba hőmérséklete jelentősen eltér a beállított hőmérséklettől, azaz például közvetlenül a készülék bekapcsolását követően.

■ Az Energiatakarékos programról bővebben

A beltéri egység Személy érzékelője az emberek mozgását érzékeli. Ha nagyjából 20 percig senki nem tartózkodik a szobában, a hőmérséklet szabályozása mérsékeltén történik.

Ha valaki belép a szobába, a légkondicionáló visszakapcsol az eredeti beállításokra.

Működési mód	Szobahőmérséklet (Ha senki nincs a szobában)
Hűtés/Szárítás	A beállítottnál magasabb hőmérséklet (Max. +2°C)
Fűtés	A beállítottnál alacsonyabb hőmérséklet (Max. -4°C)
Auto	Az aktuális üzemmódtól (Hűtés/Fűtés/Szárítás) függ.

A Személy érzékelő érzékelési tartománya

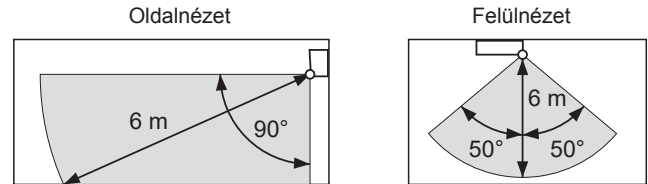

MEGJEGYZÉSEK: Mivel a Személy érzékelő az emberek által kibocsátott infravörös sugárzást érzékeli, az alábbi esetekben az érzékelés pontatlan lehet.

Esetek, amikor az érzékelő azt érzékeli, hogy senki nincs a szobában, de valaki ott tartózkodik:

- Ha a szobahőmérséklet magas, és a személy testhőmérséklete csak csekély mértékben tér el attól. (Ha például nyáron a szoba hőmérséklete 30°C vagy magasabb.)
- Ha a szobában tartózkodó személy hosszabb ideig nem mozdul meg.
- Ha a személy a kanapé vagy hasonló bútor vagy üvegfelület mögött, vagy ehhez hasonló helyzetben tartózkodik.
- Ha a személy nagyon vastag ruhában, háttal áll az érzékelőnek.

Esetek, amikor az érzékelő azt érzékeli, hogy valaki van a szobában, de ott nem tartózkodik senki:

- Ha a szobában kutya vagy macska mozog.
- Ha a szél mmozgatja a függőnyt vagy a szobanövényeket.
- Ha a szobában fűtőtest, párástító vagy egyéb elektromos készülék, például körbeforgó ventilátor működik.

7.3. Ventilátor vezérlés energiamegtakarítás céljából

A Hűtés üzemmód működése során, ha a szobahőmérséklet eléri a beállított hőmérsékletet energiamegtakarítási célból a beltéri egység ventilátora időszakosan forog. (Vásárláskor ez a funkció be van kapcsolva.)

A beállítás módosításához végezze el a következő lépéseket:

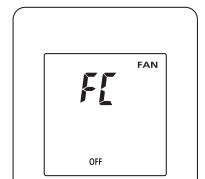

- Nyomja meg a **FAN** gombot mindaddig, míg egyedül az órajelzés lesz látható a távvezérlő kijelzőjén.
- Tartsa nyomva a **FAN** gombot legalább 5 másodpercig. Megjelenik az aktuális Ventilátor sebesség (**F**) kijelzés.
- A **TEMP** gombbal válasszon a bekapcsolt (**ON**) vagy a kikapcsolt (**OFF**) állapot közül.
- A **FAN** gombbal küldje át a beállítást a beltéri egységre. A kijelzés visszatér az eredeti állapotba.

MEGJEGYZÉSEK: Ha 30 másodpercig egyetlen gombot sem nyom meg azután, hogy a **F** megjelenik, a **F** kialszik. Ebben az esetben ismétlje meg a beállítási műveletet a 2. lépéstől.

8. EGYÉB ÜZEMMÓDOK

8.1. Nagy teljesítményű működési mód

Nagy teljesítményű működési módban a légkondicionáló maximális teljesítménnyel és erős légárammal fog működni, hogy gyorsan lehűljön vagy felmelegedjen a szoba.

MEGJEGYZÉSEK: Többszörös csatlakoztatás esetén ez a funkció nem használható.

- ☞ Nyomja meg a **POWERFUL** gombot a Nagy teljesítményű működés be-, illetve kikapcsolásához.
Bekapcsoláskor a beltéri egység 2 rövid hangjelzést ad ki.
Kikapcsoláskor a beltéri egység 1 rövid hangjelzést ad ki.

A Nagy teljesítményű működés automatikusan kikapcsol a következő helyzetekben:

- A Nagy teljesítményű működés meghatározott ideig tart, a szoba hőmérséklete pedig eléri a Hűtés, Szárítás vagy Fűtés üzemmódban beállított értéket.
- 20 perccel a Nagy teljesítményű működés kezdetét követően.

MEGJEGYZÉSEK:

- A légáram irányának és a ventilátor sebességének automatikus a vezérlése.
- Ezt a műveletet nem lehet a Takarékos működéssel egyidejűleg végrehajtani.
- A Nagy teljesítményű működési mód felülírja a következő üzemmódokat: Ha az alábbi üzemmódok be vannak kapcsolva, működésük akkor kezdődik meg, amikor a Nagy teljesítményű működést kikapcsolja.
 - Halk Kültéri Egység üzemmód működése
 - Energiatakarékos program
- Ha vezetékcsatlakoztatást (külön megvásárolható) csatlakoztat, ez a funkció korlátozottan használható.

8.2. Halk Kültéri Egység üzemmód működése

A Halk Kültéri Egység üzemmód csökkenti a kültéri egység zajszintjét. Ebben az üzemmódban a kompresszor fordulatszáma csökken, és a kültéri egység ventilátora lassabban forog.

MEGJEGYZÉSEK: Többszörös csatlakoztatás esetén ez a funkció nem használható.

- ☞ Nyomja meg a **OUTDOOR UNIT LOW NOISE** gombot a Halk Kültéri Egység üzemmód be-, illetve kikapcsolásához.
Amíg a Halk Kültéri Egység üzemmód működik, a távvezérlő **LOW NOISE** visszajelzője világít.
Ezt a beállítást a kikapcsolást követően is megőrzi a légkondicionáló.

MEGJEGYZÉSEK:

- Ez az üzemmód nem használható együtt a Ventilátor üzemmóddal, a Szárítás üzemmóddal és a Nagy teljesítményű működési móddal.
- Ha vezetékcsatlakoztatást (külön megvásárolható) csatlakoztat, ez a funkció korlátozottan használható.

8.3. 10 °C Fűtés üzemmód

Elindítja a 10 °C-os Fűtés működését, és a szoba hőmérsékletét 10 °C-on tartja, megakadályozva, hogy a szoba hőmérséklete túlságosan lecsökkenjen.

- ☞ A **10°C HEAT** gombbal kapcsolja be a 10 °C Fűtés üzemmódot.
A beltéri egység 1 rövid hangjelzést ad, és a beltéri egység [] visszajelzője világítani kezd.

- ☞ A **(U)** gombbal kapcsolja ki a légkondicionálót.
A [] visszajelző kialszik.

MEGJEGYZÉSEK:

- A 10 °C Fűtés üzemmód működése közben csak a **SET** érvényes.
- Ha elég magas a szobahőmérséklet, ez a funkció nem működik.
- Ha vezetékcsatlakoztatást (külön megvásárolható) csatlakoztat, ez a funkció korlátozottan használható.

9. BEÁLLÍTÁSOK AZ ÜZEMBE HELYEZÉSKOR

9.1. A távvezérlő azonosítókódjának beállítása

Ha beállítja a beltéri egység és a távvezérlő azonosítókódját, kiválaszthatja azt a légkondicionálót, amelyet a távvezérlővel vezérelni kíván.

Ha a helyiségben kettő vagy több légkondicionáló működik, és azokat külön-külön kívánja vezérelni, állítsa be az azonosítókódot (4 lehetséges kód).

MEGJEGYZÉSEK: Ha a beltéri egység és a távvezérlő azonosítókódja nem azonos, a beltéri egység nem érzékeli a távvezérlő jeleit.

Hogyan lehet beállítani a távvezérlő azonosítókódját

1. Nyomja meg a **(U)** gombot mindaddig, míg egyedül az órajelzés lesz látható a távvezérlő kijelzőjén.
2. Tartsa nyomva a **MODE** gombot legalább 5 másodpercig.
A jelenlegi azonosítókód megjelenik (gyári érték: A).
3. A **TEMP** (☉☉) gombbal választhat a kódok közül: A↔B↔C↔D (A↔B↔C↔D).
* Egyeztesse a kijelzőn megjelenő azonosítókódot a légkondicionáló azonosítókódjával.
4. Nyomja meg újból a **MODE** gombot.
Az azonosítókód beállítása megtörtént.
A kijelző visszakapcsol az órajelzésre.

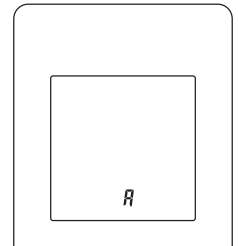

- A légkondicionáló azonosítókódjának megváltoztatását csak hivatalos szerviz szakember végezheti (gyári érték: A).
- Ha 30 másodpercig egyetlen gombot sem nyom meg az azonosítókód megjelenítése után, a kijelző visszakapcsol az órajelzésre. Ebben az esetben ismétlje meg a beállítási műveletet a 2. lépéstől.
- A távvezérlő típusától függően előfordulhat, hogy az elemek cseréjét követően az azonosítókód ismét az „A”-értékre áll vissza. Ha szükség, végezze el újból az azonosítókód beállítását. Ha nem ismeri a légkondicionáló azonosítókódját, egyesével próbálja végig a kódokat, amíg meg nem találja a megfelelőt.

10. TISZTÍTÁS ÉS KARBANTARTÁS

FIGYELEM

- A készülék tisztítása előtt ne felejtse el kikapcsolni és a tápkábelt kihúzni.
- Üzembehelyezés előtt győződjön meg arról, hogy a bemeneti rács teljesen le van zárva. Ha nem zár jól a bemeneti rács, az hatással lehet a légkondicionáló működésére illetve teljesítményére.
- Ha a szűrő tisztítása nagy területet vesz igénybe, konzultáljon a hivatalos szerviz munkatársával.
- A készülék karbantartása közben ne érintse meg a gépbe épített hőcserélő alumínium öntvényeit, hogy ne történjen személyi sérülés.
- A beltéri egységet ne érje folyékony rovartó és hajlakk.
- A gép karbantartása közben ne álljon csúszós, egyenetlen vagy instabil felületre.

Levegőtisztító szűrők
(Apple catechin szűrő, ionizáló szagtalanító szűrő)

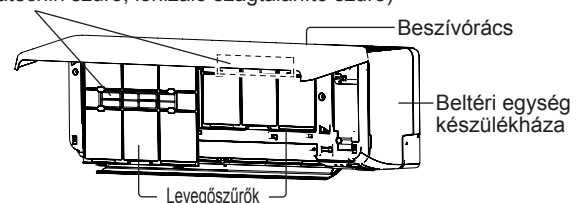

A tisztítás gyakoriságát az alábbi táblázat ismerteti.

Teendő	Gyakoriság
A beltéri egység készülékházának megtisztítása	Szükség szerint
Légszűrők tisztítása	2 hetente
Az ionizáló szagtalanító szűrő tisztítása	3 havonta
Az Apple-catechin szűrő tisztítása (Típusnév: UTR-FA16)	
Az ionizáló szagtalanító szűrő cseréje (Típusnév: UTR-FA16-2)	3 évente

* A levegőtisztító szűrők külön megvásárolhatók. Ha cserélni kell azokat, keresse fel a vásárlás helyét.

A beltéri egység készülékházának megtisztítása

MEGJEGYZÉSEK:

- Ne használjon 40 °C-nál melegebb vizet.
- Ne használjon maró hatású tisztítószert és illékony oldószereket, mint a benzol, illetve higítót.

1. Törölje át a beltéri egység készülékházát egy meleg vízzel átnedvesített puha ruhával.
2. Törölje át a beltéri egység készülékházát egy száraz és puha ruhával.

Légszűrők tisztítása

1. Nyissa ki kattanásig a beszívórácsot.

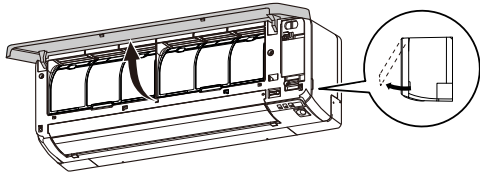

2. Távolítsa el a légszűrőket.

Emlje fel a légszűrőkhöz tartozó kart, csatlakoztassa le a két alsó fület és húzza ki a szűrőt.

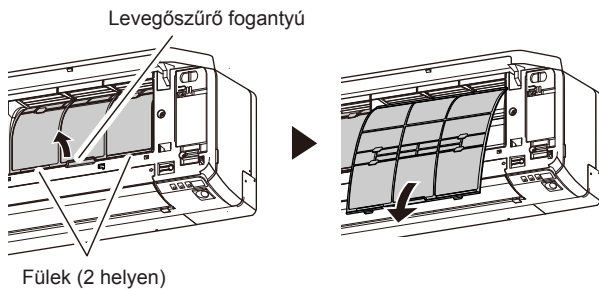

3. Tisztítsa meg a készüléket a lerakódott portól az alábbi módokon.

- Tisztítás porszívóval.
- Enyhe tisztítószerezrel és meleg vízzel történő mosás. Mosás után alaposan szárítsa meg a légszűrőket egy árnyékos helyen.

4. Cserélje ki a légszűrőket.

Igazítsa hozzá a légszűrő oldalait a panelhez, és nyomja meg befelé teljes mértékben. Győződjön meg róla, hogy a két alsó fül megfelelően visszailleszkedett a beltéri egységen található nyílásokba.

5. Zárja be a beszívórácsot.

A teljes záráshoz 4 helyen nyomja meg a beszívórácsot.

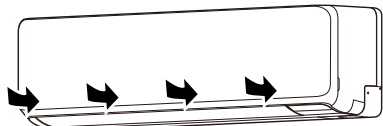

MEGJEGYZÉSEK: A légszűrőn felhalmozódó por következtében lecsökken a légáramlás és a működési hatékonyság mértéke, és megnő a zajszint.

Az ionizáló szagtalanító szűrő tisztítása és Az Apple-catechin szűrő cseréje

1. Távolítsa el a légszűrőket. Olvassa el „Légszűrők tisztítása” fejezet 1. és 2. lépésében leírtakat.

2. Vegye ki a levegőtisztító szűrőket a tartókból.

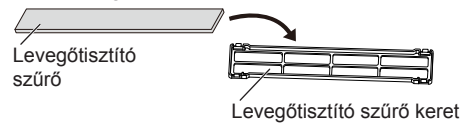

3. Nagynyomású forró vízzel addig öblítse az ionizáló szagtalanító szűrőt (világoskék), amíg a szűrő teljes felületét be nem borítja a víz.

4. Az ionizáló szagtalanító szűrőt mossa át semleges kémhatású, hígított tisztítószerezrel.

Ne dörzsölje vagy súrolja a felületét, mert a szagtalanító hatás csökkenhet.

5. Folyó víz alatt öblítse át az ionizáló szagtalanító szűrőt.

6. Árnyékos helyen hagyja megszáradni az ionizáló szagtalanító szűrőt.

7. Vegye ki az Apple-catechin szűrőt (világoszöld) a tartóból.

8. Helyezze az új vagy a megtisztított levegőtisztító szűrőket a megfelelő keretbe.

MEGJEGYZÉSEK: A csomagolás kibontását követően a lehető leghamarabb használja fel az Apple-catechin szűrőt. Ha a szűrőt a kibontott csomagolóanyagban hagyja, a levegőtisztító hatása csökken.

9. Helyezze a levegőszűrő tartókat a levegőszűrőkre.

Illesse bele a levegőszűrő-keret hátoldalán lévő 4 rögzítőkampót a levegőszűrő végein lévő hornyokba.

* Ügyeljen arra, hogy a levegőtisztító szűrő ne lógjon ki a keretből.

Kampók (4 helyen, a hátoldalon)

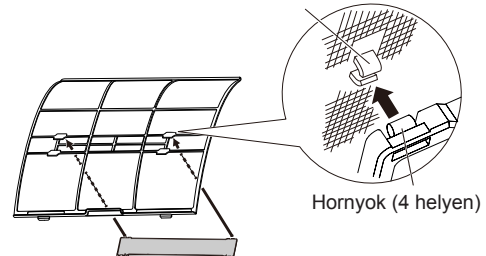

MEGJEGYZÉSEK: Ügyeljen arra, hogy a levegőtisztító szűrő ne lógjon ki a keretből.

10. Helyezze vissza a levegőszűrőket és zárja le a beszívórácsot. Olvassa el „Légszűrők tisztítása” fejezet 4. és 5. lépésében leírtakat.

Az ionizáló szagtalanító szűrő cseréje

1. Távolítsa el a légszűrőket. Olvassa el „Légszűrők tisztítása” fejezet 1. és 2. lépésében leírtakat.

2. Vegye ki az ionizáló szagtalanító szűrőt (világoskék) a tartóból.

3. Helyezze be az új ionizáló szagtalanító szűrőt.

A beszívórács eltávolítása és felszerelése

■ A beszívórács eltávolítása

1. Nyissa ki kattanásig a beszívórácsot.
2. Tartsa a helyén a beszívórácsot, és közben húzza ki a helyükről a szerelőtengelyeket.

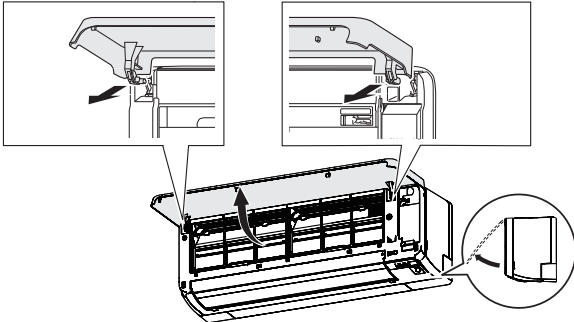

■ A beszívórács felszerelése

1. Miközben a beszívórácsot vízszintesen tartja, rögzítse a bal és jobb oldali szerelőtengelyeket az előlő panel tetején lévő tengelyágyakba. Az egyes tengelyek megfelelő reteszeléséhez illessze be a tengelyt a helyére pattintva.
2. Zárja be a beszívórácsot.
3. A teljes zárashoz 4 helyen nyomja meg a beszívórácsot.

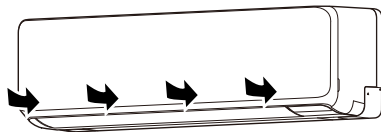

Ha sokáig nem használta az egységet

Ha több mint 1 hónapra kikapcsolta a beltéri egységet, indítsa be fél napra a Ventilátor üzemmódot, hogy alaposan kiszáírta a belső részeket, mielőtt a normál működést beindítaná.

További átvizsgálás

Hosszabb használat után a beltéri egységben felgyűlt por csökkentheti a teljesítményt még akkor is, ha szakszerűen karbantartotta az egységet. Ebben az esetben ajánlott átvizsgálni a terméket. További információért lásd: Képesített szerviz-szakember.

Szűrőjelző visszaállítása (speciális beállítás)

Ez a funkció akkor használható, ha megfelelően került beállításra a beszerelés során. A funkció használatához lépjen kapcsolatba egy felhatalmazott szerviz-szakemberrel.

- ☞ Tisztítsa meg a légszűrőt, ha a visszajelző lámpa a következőt jelzi:

Visszajelző lámpa	Villogási minta
	3-szor villog 21 másodperces időközökben

A tisztítást követően nyomja meg és legfeljebb 2 másodpercig tartsa lenyomva a beltéri egység gombját a szűrő jelzőfényének visszaállításához.

11. ÁLTALÁNOS INFORMÁCIÓK

■ Fűtő teljesítmény

A légkondicionáló a hőszivattyú elv alapján működik, elnyeli a külső levegő hőjét és ezt a hőt átadja a beltéri egységnek. Ennek következtében, a külső levegő hőmérsékletének csökkenése esetén, csökken a működési teljesítmény.

Ha úgy érzi nem megfelelő a fűtés teljesítménye azt ajánljuk, használja a légkondicionálót egyéb fűtő berendezésekkel együtt.

■ Automatikus leolvasztó működés

Ha a kültéri hőmérséklet nagyon alacsony és a páratartalom magas, a fűtés működése során jegesedés léphet fel a kültéri egységen, ami csökkentheti a termék üzemi teljesítményét.

A jegesedés elleni védelemül a légkondicionáló mikroszámítógéppel vezérelt automatikus leolvasztó funkcióval rendelkezik.

Jégképződés esetén a légkondicionáló ideiglenesen leáll és rövid ideig (legfeljebb 15 percig) a leolvasztó funkció lép működésbe.

Eközben villog a beltéri egység [I] jelzőfénye.

Ha a Fűtés működése után lép fel jegesedés a kültéri egységen, a kültéri egység automatikusan leáll, miután egy pár percig működött. Utána kezdetét veszi az Automatikus leolvasztó működés.

■ Automatikus újraindítás

Áramkimaradás, például áramszünet esetén a légkondicionáló rögtön leáll. Amint helyreáll azonban az áramellátás, automatikusan újraindul és az előző működést folytatja.

Ha bármely áramkimaradásra az időzítő beállítása után kerül sor, az időzítő visszaszámlálása nullázódik.

A tápellátás helyreállítását követően villogni kezd a beltéri egység [⚡] jelzőfénye, figyelmeztetve Önt arra, hogy időzítővel kapcsolatos hiba történt. Ilyen esetben állítsa vissza az óra és az időzítő beállításait.

■ Egyéb elektromos készülékek által okozott üzemzavarok

A légkondicionáló üzemzavarához vezethet, ha a közelében egyéb elektromos készülékeket, például villanyborotvát vagy vezeték nélküli rádió adó-vevőt használnak.

Ha ilyen üzemzavarral szembesül, rögtön kapcsolja ki a megszakítót. Utána kapcsolja vissza, majd a távvezérlő segítségével folytassa a megkezdett működést.

■ Beltéri egység hőmérséklet és páratartalom tartomány

A hőmérséklet és a páratartalom megengedett tartományai a következők:

Beltéri hőmérséklet	Hűtés/ Szárítás	[°C]	18 - 32
	Fűtés	[°C]	16 - 30
Kültéri páratartalom			[%] 80 vagy kevesebb *1)

*1) Ha a légkondicionálót folyamatosan több órán át használja, a víz lecsapódhat a felületen és lecsapppenhet.

- Az automatikus védőáramkör működése miatt a légkondicionáló működése leállhat, ha az egység a megengedett hőmérséklet-tartományon kívül üzemel.
- A működési feltételektől függően a hőcserélő megfagyhat, amely vízszivárgást vagy egyéb meghibásodást okozhat (Hűtés vagy Szárítás üzemmódban).

■ Egyéb tudnivalók

- Ne használja a légkondicionálót a szoba hűtésétől/szárításától, a szoba fűtésétől vagy a ventilátor használatától eltérő célra.
- A kültéri egységre vonatkozóan a hőmérséklet és páratartalom megengedett tartományáért olvassa el a kültéri egység telepítési kézikönyvét.

12. KÜLÖN KAPHATÓ ALKATRÉSZEK

12.1. Vezetékes távvezérlő

A készüléket a külön megvásárolható vezetékes távvezérlővel is lehet működtetni.

A vezetékes és a vezeték nélküli távvezérlőt használhatja együtt is.

Azonban a vezeték nélküli távvezérlő néhány funkciója ilyen esetben korlátozott. Ha korlátozott funkciót szeretne végrehajtani, sípoló hangjelzés hallatszik, és a [] , [] , [] , és a beltéri egységen villog a [] jelzőfény.

<Korlátozott funkciók a vezeték nélküli távvezérlőn>

Ha a vezetékes távvezérlővel (2-vezetékes típus) együtt használja

- Heti időzítő funkció működési mód
- Nagy teljesítményű működési mód
- Halk Kültéri Egység üzemmód működése
- 10 °C Fűtés üzemmód

Használhatja a vezetékes távvezérlőt és a vezeték nélküli LAN távvezérlőt (opcionális) is.

A mobil alkalmazás használata esetén azonban néhány funkció korlátozott.

Többszörös vezetékes távvezérlő

Egy légkondicionálóhoz két vezetékes távvezérlőt csatlakoztathat.

A légkondicionálót bármely távvezérlő vezérelheti.

Azonban a másodlagos egység nem használhatja az időzítő funkciót.

Csoportos vezérlő

Egy távvezérlővel akár 16 légkondicionálót is vezérelhet. Minden légkondicionáló ugyanazzal a beállítással működik.

A csoportos vezérlőt és a vezeték nélküli LAN vezérlőt egyszerre nem használhatja.

12.2. Vezeték nélküli LAN vezérlő

Opcionális vezeték nélküli LAN-vezérlés is használható.

12.3. Többrészes légkondicionáló

Ez a beltéri egység többféle kültéri egységhez csatlakoztatható. A többrészes légkondicionálóval több beltéri egységet használhat, különböző helyeken. A beltéri egységek működtethetők egyidejűleg, a saját teljesítményüknek megfelelően.

Több egység egyidejű használata

- Többrészes légkondicionáló használata esetén több beltéri egységet üzemeltethet egyidejűleg, de ha 2 vagy több beltéri egység üzemel egyidejűleg ugyanabban a csoportban, akkor a fűtési és a hűtési hatékonyság kisebb lesz, mint egyetlen beltéri egység külön használatára esetén. Ennek megfelelően, ha 1-nél több beltéri egységet kíván egyidejűleg használni, a használatot inkább éjszakára és más olyan időpontokra időzítse, mikor a légkondicionálót kevésbé veszik igénybe. Ehhez hasonlóan, ha több egység fűtési funkcióját használja egyszerre, javasoljuk, hogy szükség esetén más kiegészítő fűtőberendezésekkel együtt használja azokat.
- A szezonális és kültéri időjárás viszonyok, a szobák felépítése, valamint a jelenlévő személyek száma is befolyásolhatja a készülék működési hatékonyságát. Javasoljuk, hogy próbáljon ki különböző üzemeltetési funkciókat annak érdekében, hogy kitapasztalja az egységek által biztosított hűtés és fűtés mértékét és olyan módon használja az egységeket, ami a leginkább megfelel családjának életmódjának.
- Ha úgy tapasztalja, hogy egy vagy több egység alacsony hatékonysággal hűt vagy fűt az egyidejű működés során, javasoljuk, hogy ne használjon egyidejűleg több egységet.
- Nem üzemeltetheti az egységet az alábbi, különböző üzemmódok esetén. Ha a beltéri egységet olyan üzemmódba állította be, amelyet nem képes elvégezni, akkor a beltéri egységen villog a [] jelzőfény (1 másodperc be, 1 másodperc ki) és az egység készenléti üzemmódba vált.
 - Fűtés üzemmód és Hűtés üzemmód (vagy Szárítás üzemmód)
 - Fűtés üzemmód és Ventilátor üzemmód

- Az egységet az alábbi, különböző üzemmódok esetén működtetheti.
 - Hűtés üzemmód és Szárítás üzemmód
 - Hűtés üzemmód és Ventilátor üzemmód
 - Szárítás üzemmód és Ventilátor üzemmód
- A beltéri egység működési módját (Fűtés üzemmód vagy Hűtés (Szárítás) üzemmód) az elsőként működésbe hozott beltéri egység működési módja határozza meg. Ha a beltéri egységet Ventilátor üzemmódba indítja el, a kültéri egység működési módja nem határozható meg. Például ha a beltéri egységet (A) Ventilátor üzemmódba indítja el, majd a beltéri egységet (B) Fűtés üzemmódba működteti, a beltéri egység (A) ideiglenesen Ventilátor üzemmódba kezd el működni, viszont ha a beltéri egység (B) Fűtés üzemmódba kezdett el működni, akkor a beltéri egységre (A) vonatkozó [] jelzőfény kezd el működni (1 másodperc be, 1 másodperc ki) és készenléti üzemmódba vált. A beltéri egység (B) továbbra is Fűtés üzemmódba fog működni.

13. HIBAELHÁRÍTÁS

VIGYÁZAT



Az alábbiak esetén azonnal állítsa le a légkondicionáló működését, csatlakoztassa le az áramellátásról úgy, hogy elfordítja a megszakítót vagy kihúzza a tápkábelt. Ezután lépjen kapcsolatba a képesített szervizszakemberrel.

Mindaddig, amíg a tápkábel nincs kihúzva, az egység áram alatt van, még akkor is, ha ki van kapcsolva.

- Az egység valamilyen égett szagot áraszt vagy füstöl.
- Víz szivárog az egységből.

Az egység egyáltalán nem működik.

- Áramkimaradás volt?
Az áramellátás helyreállása után az egység automatikusan újraindul. (Lásd: **10. oldal.**)
- Működésbe lépett az áramkör-megszakító?
⇒ Kapcsolja be az áramkör-megszakítót.
- Biztosíték égett ki vagy kioldott az áramkör-megszakító?
⇒ Cserélje ki a biztosítékot vagy állítsa vissza az áramkör-megszakítót.
- Működik az időzítő?
⇒ Az időzítő beállításainak ellenőrzéséhez, illetve kikapcsolásához lásd: **5. oldal.**

Gyenge hűtési vagy fűtési teljesítmény.

- Működik az egység a megengedett hőmérséklet-tartományon kívüli feltételek mellett?
Ebben az esetben az automatikus védőáramkör működése miatt a légkondicionáló működése leállhat.
- A levegőszűrő szennyeződött?
⇒ Tisztítsa meg a légszűrőt. (Lásd: **9. oldal.**)
- Elzáródott a beltéri egység beszívórácsa vagy kimeneti nyílása?
⇒ Szüntesse meg az eltömődést.
- Megfelelően van beállítva a szobahőmérséklet?
⇒ A hőmérsékleti beállítások módosításához lásd: **5. oldal.**
- Nyitva maradt egy ablak vagy ajtó?
⇒ Zárja be az ablakot vagy az ajtót.
- A ventilátor sebességbeállítása Csendes?
⇒ A ventilátor sebességének módosításához lásd: **5. oldal.**
- Beállította a Halk Kültéri Egység működési módot?
⇒ A Halk Kültéri Egység működési mód leállítását lásd: **8. oldal.**
- <Hűtés üzemmódba> Közvetlen vagy erős napsugár érkezik a szobába?
⇒ Húzza el a függönyöket.
- <Hűtés üzemmódba> A szobában egyéb, hőt termelő berendezések vagy működő számítógépek vannak, illetve túl sok személy tartózkodik ott?
⇒ Kapcsolja ki a fűtőberendezést vagy a számítógépeket vagy állítsa a hőmérsékletet alacsonyabbra. (Lásd: **5. oldal.**)

A légáram gyenge vagy megszűnik.

- A ventilátor sebességbeállítása Csendes?
⇒ A ventilátor sebességének módosítását lásd: **5. oldal.**
- Beállította a ventilátor vezérlést energiamegtakarításhoz? Ebben az esetben hűtés közben a beltéri egység ventilátora időszakszerűen leállhat.
⇒ A Ventilátor vezérlés energiamegtakarítás céljából funkció kikapcsolását lásd **7. oldal.**
- <Fűtés üzemmódban> Most indította a működést?
Ebben az esetben a ventilátor átmenetileg nagyon alacsony sebességgel forog, hogy felmelegítse az egység belső alkatrészeit.
- <Fűtés üzemmódban> A szobahőmérséklet magasabb, mint a beállított hőmérséklet?
Ebben az esetben a kültéri egység leáll és a beltéri egység ventilátora nagyon alacsony sebességgel forog.
- <Fűtés üzemmódban> villog-e a [I] jelzőfény?
Ebben az esetben működik az Automatic defrosting (automatikus leolvasztó) működés. A beltéri egység legfeljebb 15 percre leáll. (Lásd: **10. oldal.**)
- <Szárítás üzemmódban> A beltéri egység a szoba páratartalmának beállítása érdekében alacsony ventilátorsebességgel működik, és előfordulhat, hogy időnként leáll.
- <Auto üzemmódban> A felügyeleti működés alatt a ventilátor nagyon alacsony sebességgel forog.

Zaj hallható.

- A leállítást követően működik az egység vagy azonnal leáll?
Ebben az esetben hallható a hűtőfolyadék áramlása. Ez különösen a működés megkezdése utáni 2-3 percben feltűnő lehet.
- Működés során hall enyhe nyikorgó hangot?
A hangot a hőmérséklet-változás idézi elő, az előlap tágulásának és összehúzódásának eredményeként.
- <Fűtés üzemmódban> Hall sziszegő hangot?
Ezt a hangot az automatikus leolvasztó üzemmód okozza. (Lásd: **10. oldal.**)

Szagot bocsát ki az egység.

- A légkondicionáló elnyelheti a beltéren található textilek, bútorok vagy cigarettafüst szagát. Működés során kibocsáthatja ezt a szagot.

Párat vagy gőzt bocsát ki az egység.

- <Hűtés vagy Szárítás üzemmódban> Előfordulhat olyan vékony pára, mely a hirtelen hűtési folyamat nyomán keletkezett lecsapódásból származik.
- <Fűtés üzemmódban> villog-e a beltéri egység [I] jelzőfény?
Ebben az esetben a kültéri egységből gőz áramolhat ki az Automatic defrosting (automatikus leolvasztó) működés következtében. (Lásd: **10. oldal.**)

A kültéri egység vizet bocsát ki.

- <Fűtés üzemmódban> A kültéri egység vizet bocsáthat ki, amely az automatikus leolvasztás működéséből származik. (Lásd: **10. oldal.**)

Az egység a távvezérlő beállításától eltérően működik.

- Lemerültek a távvezérlő elemei?
⇒ Cserélje ki az elemeket.

Késik a működés újraindítás után.

- Az áramellátás kikapcsolt állapotról hirtelen bekapcsolt?
Ebben az esetben a kompresszor körülbelül 3 percre kikapcsol, hogy megakadályozza a biztosíték kiégését.

A visszajelző lámpák állapota

Világítási minta: ○ ki, ● be, ☀ villog, — bármilyen állapot

Állapot	Okok és megoldások	Lásd: o.
	Automatikus leolvasztó működés ⇒ Várjon a leolvasztás befejezéséig (legfeljebb 15 perc).	10
 (3-szor)	Szűrő kijelző ⇒ Tisztítsa meg a légszűrőt és állítsa vissza a szűrő kijelzőt.	10
 (Gyors)	Hibakód kijelző ⇒ Lépjen kapcsolatba a képesített szerviz-szakemberrel.	-
	Automatikus újraindítás miatti időzítő beállítás hiba ⇒ Állítsa vissza az óra és az időzítő beállítását.	-
	Tesztüzem működés (kizárólag képesített szakember esetén) ⇒ A tesztüzemből való kilépéshez nyomja meg a gombot.	-
	Tiltott funkció	11
 (Lassú)	(Többszörös csatlakozás esetén) Készenléti üzemmód ⇒ Ellenőrizze a beltéri egység beállított működési módját.	11

Kézi Auto működés és a Szűrő jelzőfény visszaállítása

A légkondicionálót működtetheti a beltéri egység gombjával.

Állapot	A gomb lenyomva tartásának ideje	Üzemmód vagy működtetés
Működéskor	Több, mint 3 másodperc	Leállítás
Leállítás	2 másodperc vagy kevesebb	Szűrő kijelző visszaállítás
	Több, mint 3 másodperc és kevesebb mint 10 másodperc	Auto ^{*1)}
	Több, mint 10 másodperc (Kizárólag szervizeléshez. ^{*2)})	Kényszerített hűtés

*1) Többszörös csatlakoztatáskor a működési mód a másik beltéri egységet követi.

*2) A kényszerhűtés leállításához nyomja meg ezt a gombot, vagy a gombot a távvezérlőn.

Az alábbi esetekben azonnal állítsa le a működést és hozza működésbe az elektromos megszakítót. Utána konzultáljon velük: Képesített szerviz-szakember.

- A probléma továbbra is fennáll, pedig elvégezte ezeket az ellenőrzéseket és diagnosztikákat.
- Villog a beltéri egység [I] és [⊖] kijelzése, miközben a kijelzés gyorsan villog.

MEGJEGYZÉSEK: A W-LAN vezérlőhöz kapcsolódó hibaelhárításhoz olvassa el a W-LAN adapter beállítási útmutatóját vagy az okostelefonra vagy táblagépre telepített mobil alkalmazást.